

Casa Municipal de Cultura de Crevillent

“José Candela Lledó”

Dossier técnico

C/ Llavador, 9 / 965406431 / casacultura@crevillent.es



CASA DE CULTURA DE CREVILLEN
JOSÉ CANDELA LLEDÓ



CREVILLEN
2030

REGIDORIA DE CULTURA
EXCM. AJUNTAMENT DE **CREVILLEN**

Última modificación: 28/06/2022

Índice

1. Ubicación	3
❖ Acceso por C/Llavador	4
❖ Acceso por C/Rambla	6
❖ Zonas de aparcamiento	7
2. Espacios escénicos	8
❖ Salón de actos	9
○ Aforo	
○ Escenario	
○ Equipamiento fijo	
• Audiovisual	
• Sonido	
• Iluminación	
○ Material para actos	
❖ Auditorio Municipal	14
○ Aforo	
○ Escenario	
○ Equipamiento técnico	
○ Material para actos	
3. Equipamiento Técnico	18
❖ Sonido	19
❖ Equipamiento Informático	22
❖ Mobiliario	23
4. Espacios expositivos	24
❖ Sala de Exposiciones de la Planta Baja (0)	25
❖ Pinacoteca de la Primera planta (1)	26
❖ Deambulatorio del S. Actos en 1º Sótano (-1)	27
❖ Vestíbulo del S. Actos en 2º Sótano (-2)	28
❖ Material para exposiciones	29
5. Salas de reuniones	38
❖ Sala de conferencias	39
❖ Sala esférica	40



1. Ubicación

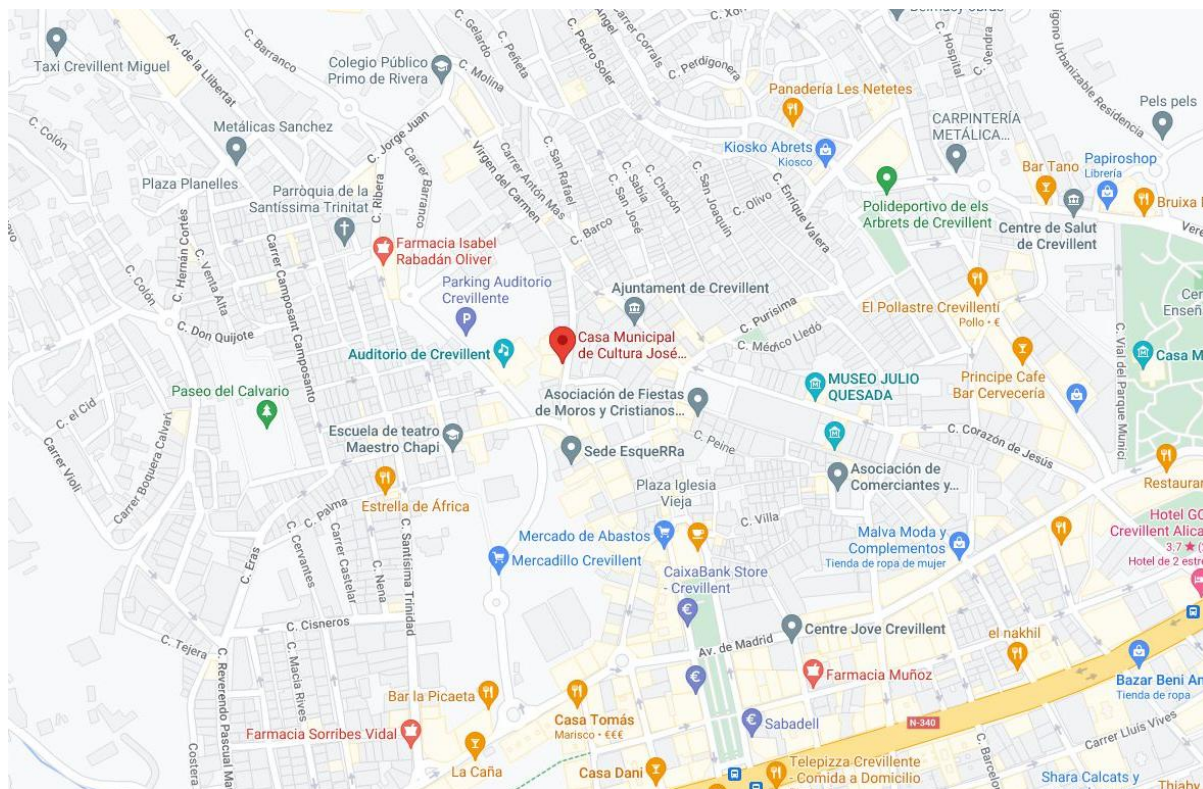

La Casa Municipal de Cultura “José Candela Lledó” de Crevillent se encuentra situada en pleno casco antiguo de la localidad. A espaldas del Ayuntamiento de Crevillent, en la **C/ Llavador** número 9, tiene **su acceso principal**. Además, tiene otro acceso en la **C/ Rambla** en la que se encuentra el Auditorio Municipal.

Se puede acceder desde **Elche**, entrando al municipio por la *Avda. Crevillentinos Ausentes*, subiendo por la *C/Corazón de Jesús* hasta llegar a la *Plaza de la Constitución*, en la que giraremos a la *C/Blasco Ibáñez* y que abandonaremos girando a la derecha para acabar en *C/Llavador*.

Si venimos desde **Murcia**, la mejor opción es recorrer la *C/Gutiérrez de Cárdenas*, atravesar la *Avda. San Vicente Ferrer* hasta realizar un giro a la izquierda, justo enfrente de Cruz Roja, mediante un semáforo y una media luna. A partir de ahí, seguimos la ruta por *C/Crevillentinos Ausentes* tal y como se indica arriba.



Acceso por Calle Llavador



El acceso principal por *C/Llavador* consta de **dos entradas**; la **puerta principal de madera de color azul** y la **puerta de cristal**.

La puerta principal se utiliza para la entrada de público a todas las dependencias de la Casa de Cultura y como acceso a la Sala de Exposiciones. Consta de las siguientes **dimensiones**:

Alto > 3,05 m
Ancho > 1,55 m

Justo enfrente, en la *C/Vall*, podemos estacionar el vehículo temporalmente para la **carga y la descarga** con una acreditación que tenemos en conserjería.

Una vez dentro, disponemos del ascensor para poder bajar materiales que necesitemos al salón de actos. Las medidas son las siguientes.

Alto > 2 m
Ancho > 0,8 m
Profundo > 1,15 m

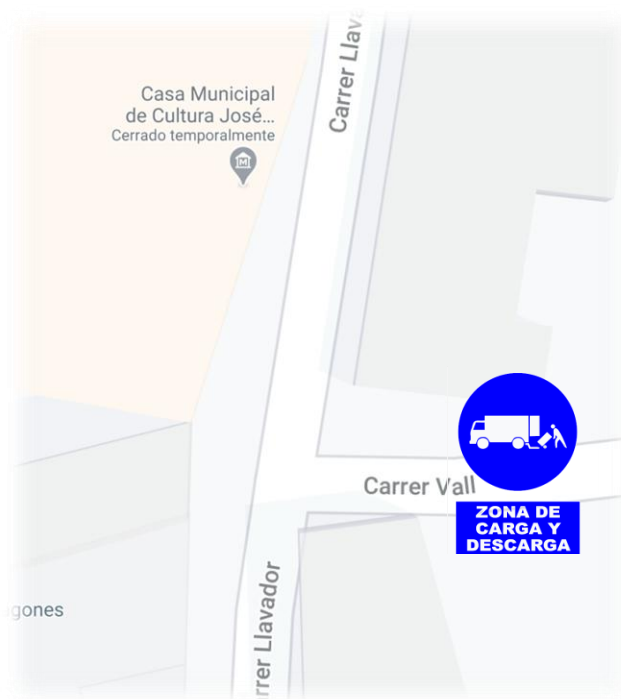

Acceso por Calle Llavador



La puerta de cristal se utiliza para la entrada de público para los eventos en el Salón de Actos y también para la carga y descarga del material necesario para los montajes de los eventos, ya que consta de un acceso con rampa.

La puerta de cristal consta de las siguientes **dimensiones**:

Alto > 2,90 cm
Ancho > 1,65 cm

Si las dimensiones del ascensor no nos permiten bajar material para el evento lo podemos hacer por la escalera por la que accedemos a los sótanos, cuyas medidas son:

Ancho escalón > 1,38 m



Acceso por Calle Rambla



El acceso por la *C/Rambla* se utiliza en los eventos que son en el exterior, en el Auditorio Municipal de la Casa de Cultura.

En plena rambla encontramos dos puertas rojas de hierro cuya dimensión **de ancho son 2,50 m.**



Zonas de aparcamiento



El centro no dispone de zona de aparcamiento propio, aunque existe una zona de aparcamiento libre contigua al Auditorio Municipal.

Si tenemos suerte de poder aparcar por *C/Blasco Ibáñez* es una buena opción. De lo contrario, deberemos descargar los materiales e irnos a la zona de aparcamiento contigua al Auditorio Municipal. Para ello, debemos continuar por *C/Llavador* hasta completar *C/Virgen del Carmen*, donde giraremos a la izquierda por el *punte Jorge Juan* para de nuevo girar, esta vez a la derecha y bajar *La Rambla* todo recto hasta llegar al Auditorio. Al finalizar, si el evento es en el Auditorio, el vehículo se puede introducir dentro para cargar. Si de lo contrario el evento es en el Salón de Actos, debemos bajar toda *La Rambla* y atravesar toda la *Av. de Madrid* y volver a subir por *C/Corazón de Jesús*, *C/Blasco Ibáñez* y *C/Llavador* para cargar el material con la correspondiente acreditación. Los **viernes por la mañana** el mercadillo municipal ocupa toda *La Rambla*, por lo que bloquea el paso y puede dificultar el tráfico.



2. Espacios escénicos

La Casa Municipal de Cultura “José Candela Lledó” de Crevillent ofrece un abanico de actividades dirigidas al entretenimiento, a la formación, a la información y a la difusión de la cultura para todos sus visitantes.

Entre estas actividades podemos encontrar obras de teatro, conciertos de música, proyección de audiovisuales, presentaciones de libros, galas, entregas de premios, festivales de música, conferencias, charlas-debate, exposiciones, etc.

Aquellas en las que se hace necesario una gran asistencia de público se realizan en los dos espacios escénicos de los que disponemos. Uno en el interior del centro, en el segundo sótano, que es el **Salón de Actos**. Otro en el exterior del edificio y al aire libre, el **Auditorio Municipal**.



Salón de actos

El Salón de actos es el espacio escénico que está situado en el interior de la Casa Municipal de Cultura “José Candela Lledó”. Comprende el segundo sótano y el primer sótano. **En el primer sótano**, se sitúan butacas a modo de anfiteatro para el público que desee disfrutar del espectáculo desde una zona más alta. **En el segundo sótano**, se sitúa el patio de butacas, el escenario y el control técnico (situado en un lateral), lo que convierte al segundo sótano en la zona principal del Salón de actos.

Aforo

El aforo es de 288 personas, que se organizan de la siguiente manera:

- **240 butacas** (40 sillas en el primer sótano y 200 en el segundo sótano)
- **48 personas de pie**



Salón de actos

Escenario



Las dimensiones del escenario son las siguientes:

- **Altura > 0,6 m (altura de la plataforma)**
- **Ancho > 7,9 m**
- **Profundo > 4 m (hasta el telón de fondo) 6 m (sin el telón)**

En los laterales del escenario, la altura está condicionada a 1,80 m por el forjado del primer sótano como se aprecia en la imagen. Fuera del forjado la altura es de 7 metros. Con el telón cerrado, existe un espacio de 14 m². La boca del escenario está limitada por dos pilares laterales y tiene una longitud de 2,9 m.

Para subir al escenario se dispone de una escalera fija en el proscenio, no centrada, orientada a la derecha desde la vista del público. También tenemos dos pequeñas escaleras laterales por detrás del telón de fondo.,



Salón de actos

Equipamiento fijo

Audiovisual

El Salón de Actos dispone de un **proyector** con las siguientes especificaciones técnicas:

Lúmenes	8000
Conexiones	HDMI
Resolución	4K

La pantalla mide 3 m de alta y 4 m de ancha

Existe la posibilidad de reproducir **Blu-Ray**.

Además disponemos de **cableado de corriente, de HDMI para audiovisual, convertidores HDMI-USB-C (para Mac), cableado de red, convertidores USB-Ethernet(H) y mandos con láser para presentaciones**

Sonido

En cuanto al equipamiento de sonido, el Salón de Actos dispone de la siguiente **instalación fija**:

- Yamaha MG24/14FX de 24 canales
- Etapa de potencia Crest CPX 1500
- Etapa de potencia Crest CPX 2600
- 2 altavoces DAS M12A a modo de FrontFill o Monitores
- 4 altavoces DAS Acción 215 pasivos a modo de PA
- 2 Sets de altavoces MK Megaman en las butacas superiores



Salón de actos

Equipamiento fijo

Iluminación

El salón de actos tiene la siguiente instalación fija de iluminación:

- 1 Mesa de luces **WORK LIGHTON 3**
- 1 Dimmer **TRITON BLUE DM-1225 DIMMER RACK 12 CH**
- 8 focos LED **WORK** (4 por torre)
- 2 barras LED laterales **MARK MBAR RGB 4 72**
- 4 **RECORTES DE LUCES DE 575W**
- 4 **PC LUCES DE 500W**

Los recortes y los PC se encuentran instalados en un *truss* en el primer sótano. Están situados frontalmente picados hacia el escenario a una distancia aproximada de 7 metros con respecto al escenario con una angulación aproximada entre 30-40°.

No disponemos de material de iluminación adicional.
No disponemos de barras sobre el escenario para la instalación de focos adicionales (cenitales, contraluces, etc.)



Salón de actos

Material para actos



También contamos con **3 mesas modulares** interconfigurables de **130 cm de ancho y 70 cm de alto**, con el logotipo del *Ayuntamiento de Crevillent* y la *Concejalía de Cultura*, tanto en castellano como en valenciano. Además también disponemos de atril de presentación de 160 cm de altura. Para realización de conciertos contamos con un **Piano de Cola** Yamaha G2 J #3760762.



Auditorio

El Auditorio es el espacio escénico que está situado en el exterior de la Casa Municipal de Cultura “José Candela Lledó”. Comprende dos graderíos laterales (B y C) y otro frontal (A), que es el principal. Además, a las espaldas de la grada lateral C, tenemos una rampa para acceder desde la parte inferior del recinto a la parte superior. En eventos con necesidades de aforo grande, se puede consultar disponibilidad para la instalación de sillas auxiliares en la rampa.

Aforo

El aforo es de 1302 personas (946 butacas, 221 asientos eventuales y 115 público de pie). Las butacas que se organizan de la siguiente manera:

- Grada frontal A → 760 butacas**
- Grada lateral B → 119 butacas**
- Grada lateral C → 67 butacas**

Se reservan las primeras filas para personas con diversidad funcional.

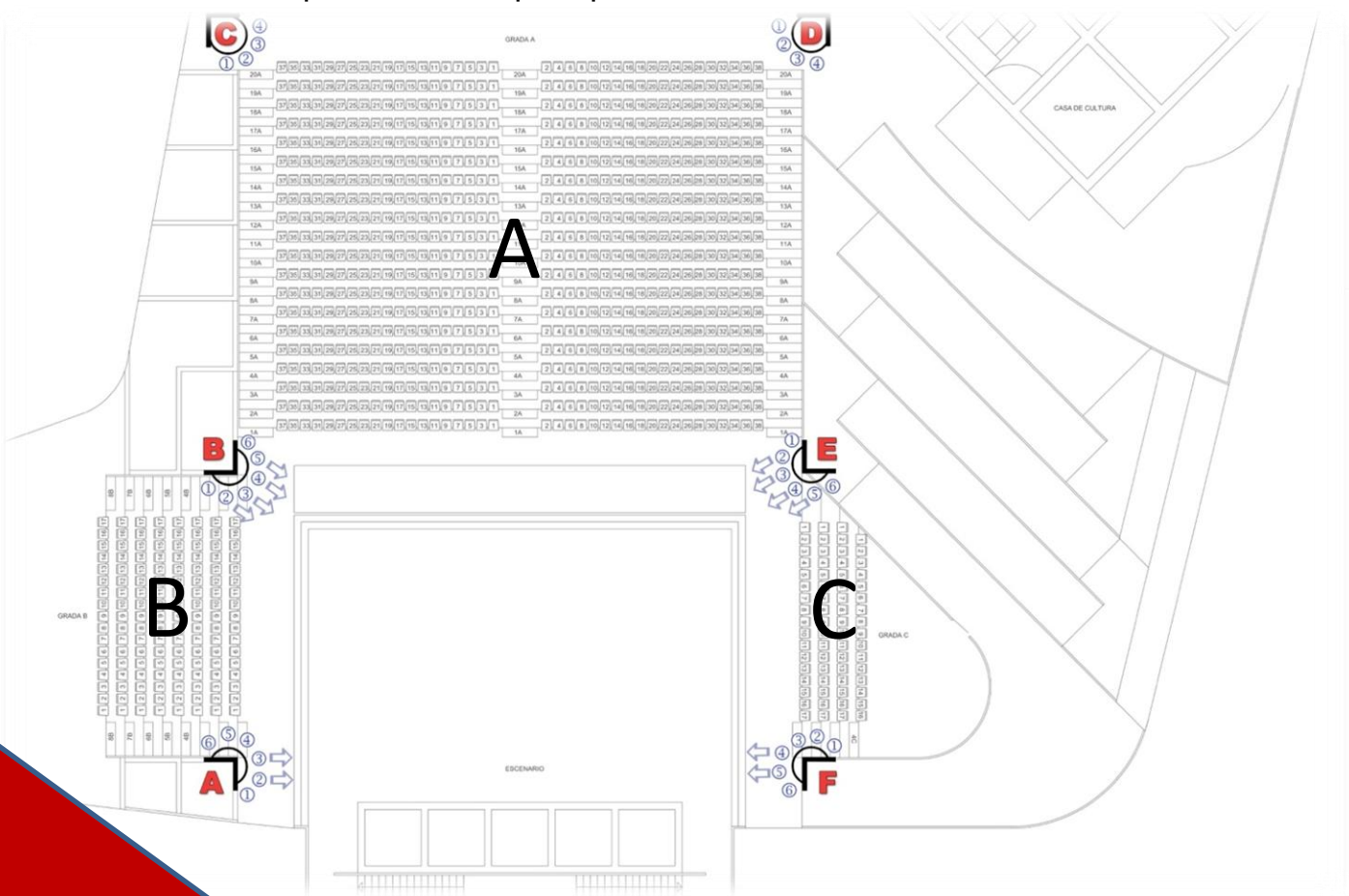

Auditorio

Escenario



Las dimensiones del escenario son las siguientes:

- **Ancho → 19,5 m**
- **Profundo → 10,7 m**

En la parte trasera del escenario existe una estructura de columnas, de los que cuelgan paneles negros que se pueden bajar automáticamente mediante motor y de forma independiente según necesidades del espectáculo.

Los camerinos se encuentran en una altura inferior, a la que se accede a las espaldas del fondo del escenario mediante una escaleras. Los aseos del público se encuentran entre la grada A y B y el aseo de personas con movilidad reducida entre la A y la C.



Auditorio

Equipamiento técnico



El auditorio no tiene ninguna instalación audiovisual fija, todos los eventos que se organizan en este espacio conllevan el montaje y desmontaje del equipo audiovisual necesario (sonido, iluminación y video).

En el medio de las columnas existe una **pantalla blanca (dimensiones 2,35 x 3,70m)** que se puede usar para proyectar. Está prohibido colgar cualquier elemento de la **estructura posterior** del escenario.

A la hora del montaje de espectáculos contamos con conexiones corriente monofásica y trifásica de alto amperaje con toma de tierra en el pasillo de camerinos que comunica con el escenario a través de una arqueta.



Material para actos



Disponemos de **80 módulos de madera** para configurar una tarima, según necesidades del evento.

Las medidas de cada módulo son:

Alto → 18 cm
Ancho → 94,5 cm
Largo → 199 cm

También disponemos de un atril de presentación y de 6 maceteros de madera para decoración.



Equipamiento



Disponemos del siguiente equipamiento que se puede usar en todos los espacios de la Casa de Cultura. El equipamiento se divide en **técnico**, **informático** y **mobiliario**.



Sonido

UNIDADES	MESAS DE SONIDO
1	BEHRINGER X32 PRODUCER
1	BEHRINGER EURODESK SX2442FX

UNIDADES	MICRÓFONOS
3	AKG C1000
2	AKG C3000
2	SHURE SM58
3	SHURE SM57
1	AKG PERCEPTION P2
4	WORK DM390
2	AT2050

UNIDADES	MICRÓFONOS DE CONFERENCIAS
2	AKG C580
4	SHURE CENTRAVERSE CVG12S-B/C
2	AKG CK 80
4	BASE SHURE CVD-B
3	BASES MICRÓFONO CONFERENCIA WORK XPB2
3	BASE LD SYSTEMS D1015CMB
3	WORK XP 10 PRO



Sonido

UNIDADES	MICRÓFONOS INALÁMBRICOS
2	SAMSON CONCERT 88
2	MICRÓFONO CORBATA AKG CK99 L
4	MICRÓFONO DE DIADEMA AUDAC CMX726
2	MICRÓFONO DE MANO LD SYSTEMS
2	MICRÓFONO DE DIADEMA WORK XS1500 PRO
2	AKG INALAMBRICO HT 4500
2	MICRÓFONO DIADEMA LD SYSTEMS

UNIDADES	CONVERSORES
2	XLR (M) - JACK (M) MONO
3	XLR (H) - JACK (M) ESTÉREO
1	XLR (H) - XLR (H)
2	XLR (M) - JACK (H) ESTÉREO NEUTRIK
3	XLR (M) - JACK (H) ESTÉREO PLANET WAVES
1	CABLE CONVERSOR XLR (H) - XLR(H)
1	1 RCA (H) - 2 RCA (M)
1	1 MINI JACK (M) - 2 RCA (H)
13	RCA (H) - RCA (H)
20	RCA (H) - JACK (M) MONO
4	JACK (M) ESTÉREO - MINI JACK (H) ESTÉREO
11	JACK (M) ESTÉREO - RCA (H) MONO
1	XLR (H) - JACK (M) MONO



Sonido

UNIDADES	CAJAS DE INYECCIÓN
2	BEHRINGER UTLRA GAIN GI100
2	LD SYSTEMS LDI02

UNIDADES	PIES Y TRÍPODES
2	TRÍPODE ALTA VOZ PROEL
4	TRÍPODE ALTA VOZ GRAVITY SP 5211 B
9	PIE DE MICRO ADAM HALL
3	PIE DE MICRO K&M
2	PIE DE MICRO MILLENIUM
3	PIE DE MICRO STAGG
1	PIE DE MICRO SIN MARCA REMONTADO
3	PIE DE MICRO K&M OVERHEAD
3	PIE DE MICRO DE SUELO
3	PIE DE MESA CON BASE REDONDA MEDIANOS
1	PIES DE MESA CON BASE REDONDA PEQUEÑO
3	PASACABLES
1	PIE DE MICRO PROEL
1	PIE DE MICRO GUIL



Equipamiento Informático

UNIDADES	PORTÁTILES
2	Portátil LENOVO ideapad 330S

UNIDADES	PROYECTORES Y PANTALLAS
1	PROYECTOR HDMI ACER
2	PANTALLA MEDIANA MOVIL

UNIDADES	CONVERSORES / ADAPTADORES / OTROS
2	MDP (M) - HDMI (H)
2	USB 2,0 HUB 3 PUERTOS
3	MADO PRESENTACIÓN LASER
1	VGA (H) - MDP (M)
1	CARGADOR MOVIL 2 PUERTOS
1	TYPE-C (M) - USB, HDMI, TYPE-C (H)
2	HDMI (M) - VGA (H)
1	MINI-JACK (M) - VGA(H)
2	USB (M) - TYPE-B (M)
1	VGA (M) - VGA (M)
2	USB HUB 4 PUERTOS
1	TARJETA SONIDO USB - MINI-JACK
4	USB – ETHERNET
1	VGA (M) - 2 VGA (H)



Mobiliario

UNIDADES	MOBILIARIO
4	MÓDULOS DE ESCALA A 3 ALTURAS
13	MESA PLEGABLE MADERA
1	ATRIL METACRILATO
1	ATRIL MADERA
2	ATRIL DIRECTOR
1	TARIMA DIRECTOR
64	ATRILES PARA MÚSICOS
50	LEDS PARA ATRILES
132	SILLAS MADERA
161	SILLAS PLÁSTICO
3	TABURETES BLANCOS
4	TABURETES NEGROS
1	TELEVISIÓN HISENSE 65"
1	TELEVISIÓN LG 55"
3	PASACABLES



3. Espacios expositivos

Gracias a la cantidad de alturas que tiene el edificio, es posible ofrecer al público hasta un máximo de 4 de exposiciones al mismo tiempo. Contamos con

La Sala de Exposiciones de la Planta Baja (0)

La Pinacoteca de la Primera Planta (1)

El Deambulatorio del Salón de Actos en el Primer Sótano (-1)

El Vestíbulo del Segundo Sótano (-2)



Sala Exposiciones PB

La Sala de Exposiciones de la Planta Baja es el espacio principal del centro para realizar las exposiciones más importantes. Tiene una **superficie útil de 245 m²** y **el aforo es para 87 personas**. Además contamos con 32 paneles expositivos que suponen 61 metros lineales donde exponer las obras.



La sala dispone de iluminación neutra distribuida uniformemente con puntos de luz instalados en las columnas superiores. Además, por necesidades de la exposición y/o su inauguración es posible instalar un sistema de audio con video proyección o pantallas de televisión.



Pinacoteca 1ª Planta

La Pinacoteca de la 1ª planta engloba la exposición permanente de obras que han sido donadas a la Casa de Cultura de diversos autores. Es el espacio expositivo más pequeño y posee una **longitud 24 metros lineales de exposición para un aforo de 30 personas.**



Deambulatorio S. Actos

El Deambulatorio está situado en el primer sótano dentro del Salón de Actos. La superficie útil de este espacio es de **130 m²** y **48 metros lineales con aforo de máximo 56 personas**. Cuenta con paneles expositivos fijos de color blanco o la disponibilidad de paneles verjados para colgar las obras como se puede observar en la imagen.



La sala dispone de iluminación neutra distribuida uniformemente por todo el techo, aunque en su parte central es más tenue. Además, por necesidades de la exposición y/o su inauguración es posible instalar un sistema de audio con micrófono para realizar la inauguración o se puede celebrar en el Salón de Actos.



Vestíbulo S. Actos

El Vestíbulo está situado en el segundo sótano a la entrada del Salón de Actos. La **superficie útil** de este espacio es de **60 m²** aproximadamente y **16 metros lineales** con **aforo de máximo 56 personas**. Actualmente allí se encuentra la exposición fija de Daniel Jiménez de Cisneros, por lo que el espacio **no está disponible** para otras exposiciones.



La iluminación es uniforme ya que desde el primer sótano la luz llega hasta esta zona a través de un espacio hueco que comunica ambas alturas.



Material para exposiciones

Para realización de exposiciones disponemos de mobiliario y objetos que los usuarios pueden utilizar, tales como sillas, mesas, butacones, peanas, caballetes, escalas, televisiones y demás materiales.

Peanas

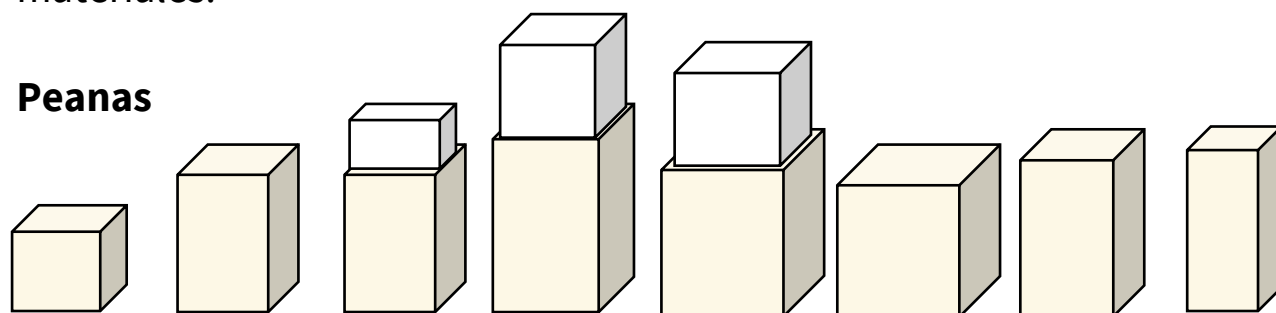

*	45x45x45	45x45x80	45x45x80 + vitrina	50x50x100 + vitrina	75x51x80 + vitrina	70x50x70	49x28x101	32x23x119
	4 beige 6 granates	5 unidades	1 unidad (9 no disponible)	1 unidad (No disponible)	1 unidad (No disponible)	2 unidades (1 No disponible)	1 unidad	1 unidad

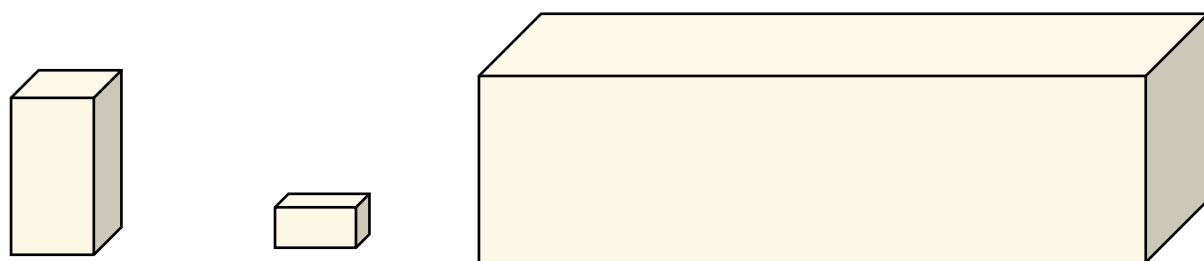

*	35x35x115	35x30x20	220x70x82
	1 unidad (no disponible)	2 unidades	2 unidades (1 no disponible)

* Ancho x Largo x Alto en cm.



Material para exposiciones

Para la exposición de pequeñas piezas también disponemos de peanas con un tamaño mucho más reducido.

Peanas pequeñas

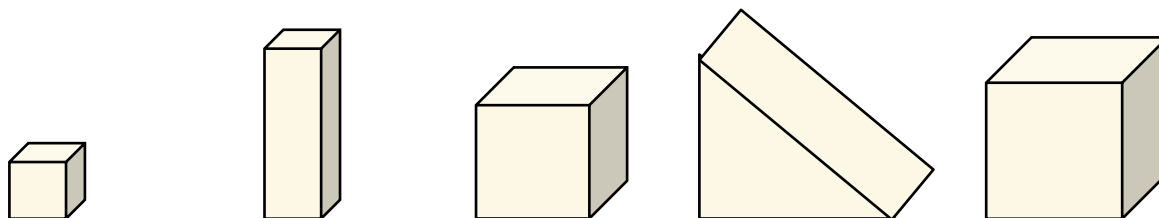

*	10 x 10 x 10	25 x 25 x 10	20 x 20 x 20	21 x 21 x 30	24 x 24 x 24
	14	8	7	9	1

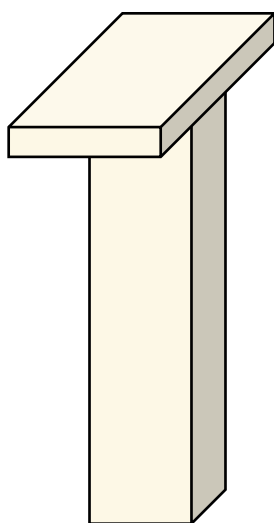

29 x 25 x 120
6



30 x 30 x 80
15

* Ancho x Largo x Alto en cm.



Material para exposiciones

También disponemos de bastidores de madera para la exposición de proyectos fotográficos.

Bastidores de madera

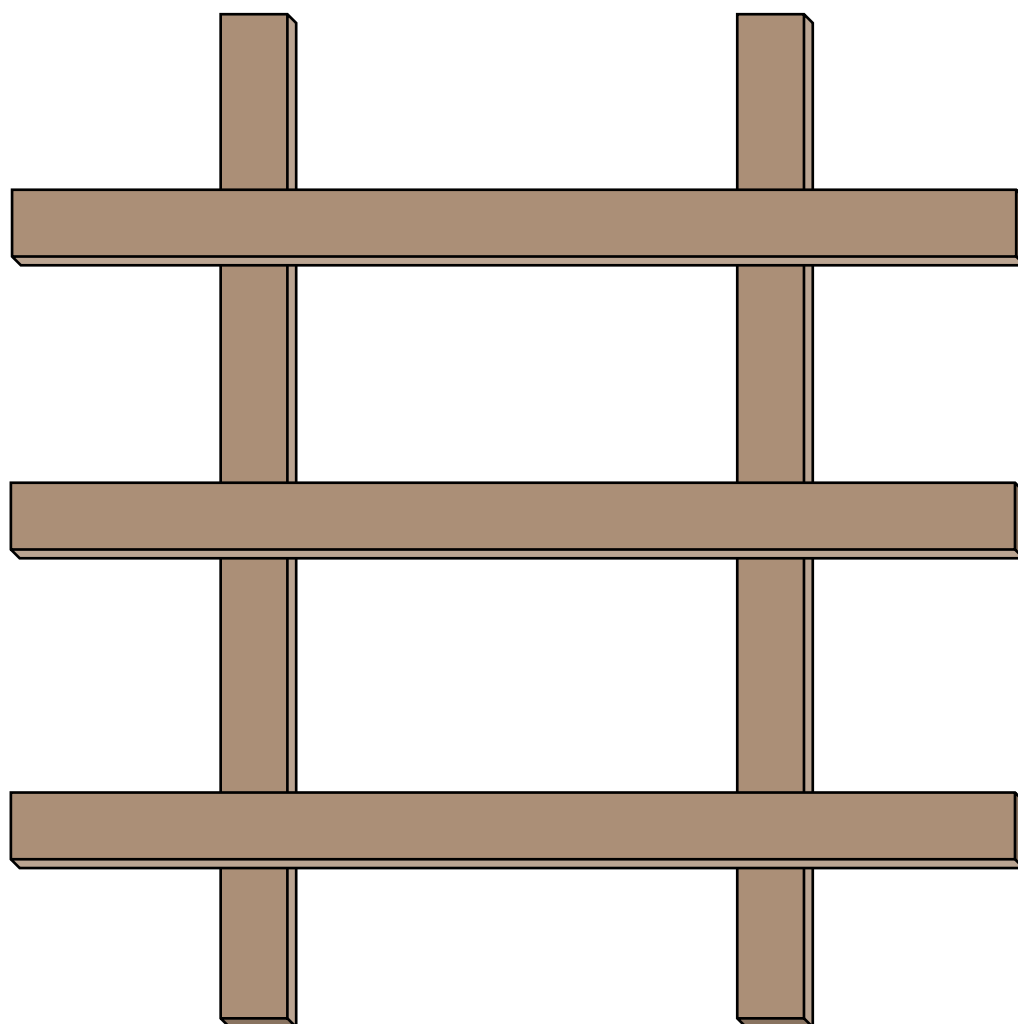

48 unidades disponibles de DM, las medidas para el *passepartout* es de 40 x 50 cm con un máximo de 9 fotos por bastidor.

* Ancho x Largo x Alto en cm.



Material para exposiciones

Mesas

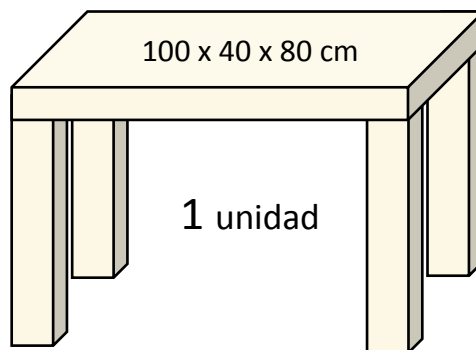
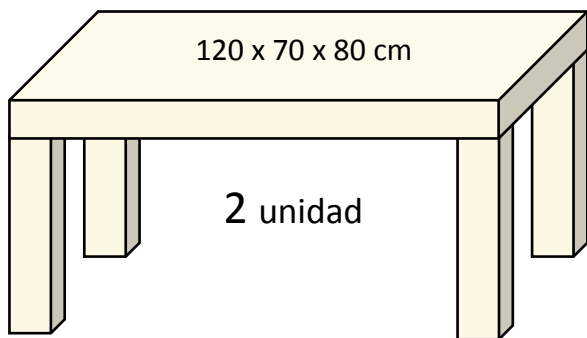
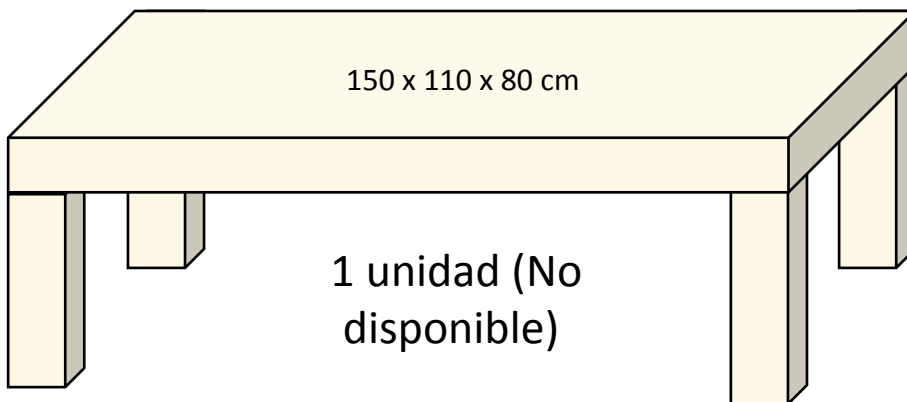

Tarimas

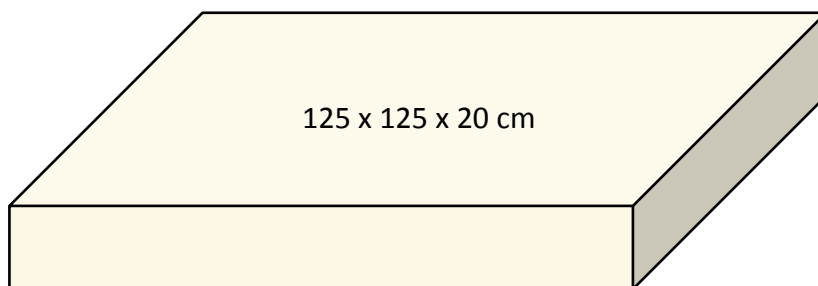

5 unidades

* Ancho x Largo x Alto en cm.



Marcos de madera

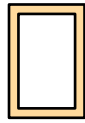

10 x 15 cm
92 unidades

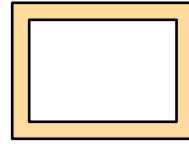

24 x 18 cm
30 unidades

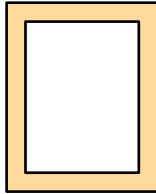

20 x 25 cm
26 unidades

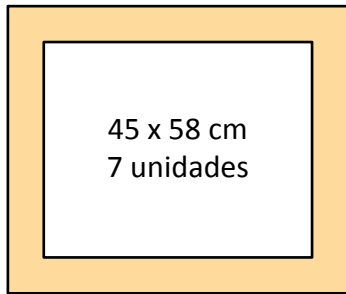

45 x 58 cm
7 unidades

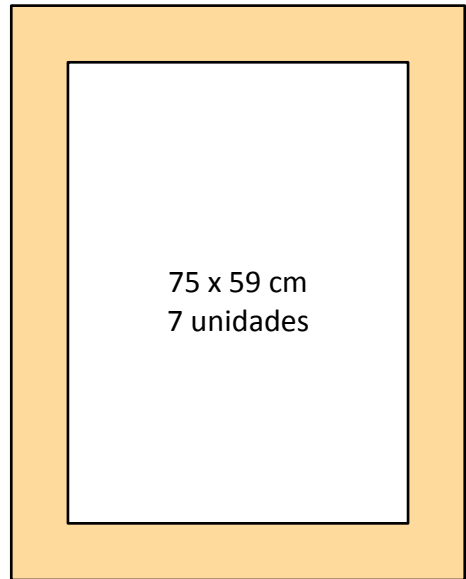

75 x 59 cm
7 unidades



54 x 67 cm
1 unidad

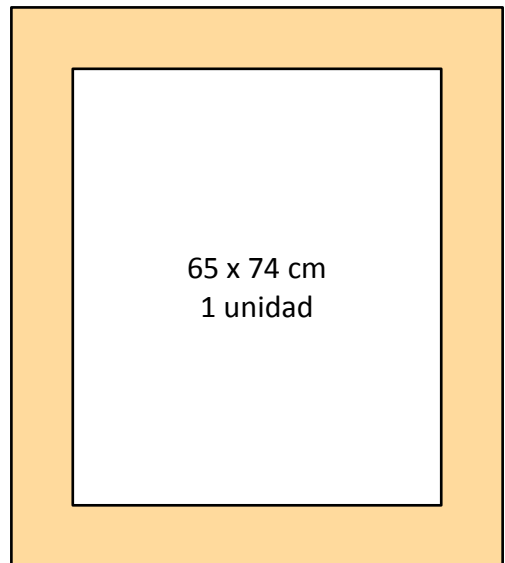

65 x 74 cm
1 unidad



Marcos blancos

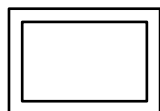

14 x 20 cm
1 unidad

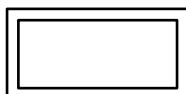

12 x 24 cm
1 unidad

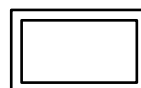

11 x 18 cm
1 unidad

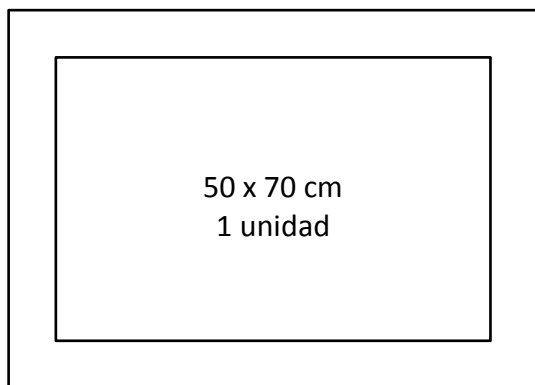

50 x 70 cm
1 unidad

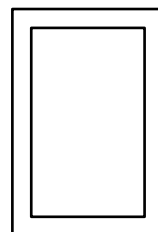

20 x 30 cm
22 unidades



Paneles expositivos

Los paneles expositivos son el material principal a la hora de montar una exposición en la Sala de Exposiciones de la Planta Baja. Dada su dimensión, no se pueden mover, por lo que únicamente están disponibles para dicha sala. **Su grosor son 15 cm** y dimensiones para configurar las exposiciones son las siguientes:

A 169 cm
B 130 cm
C 205 cm

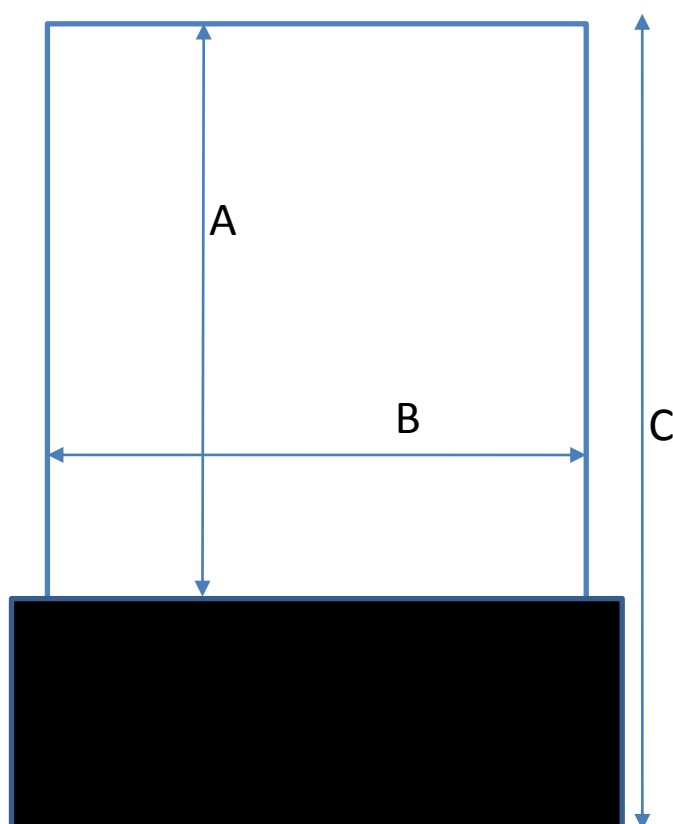

Contamos con **29 paneles expositivos**
Más **2 paneles** de **2m x 2m**



Paneles verjados

Los paneles verjados son polivalentes y permiten colgar cuadros u objetos con cáncamos u otro tipo de sujección. En cada extremo del panel, se hace necesario unas torres de hierro que fijen el propio panel. El grosor del panel **son 2 cm y de las torres 10 cm**. Las dimensiones para configurar las exposiciones son las siguientes:

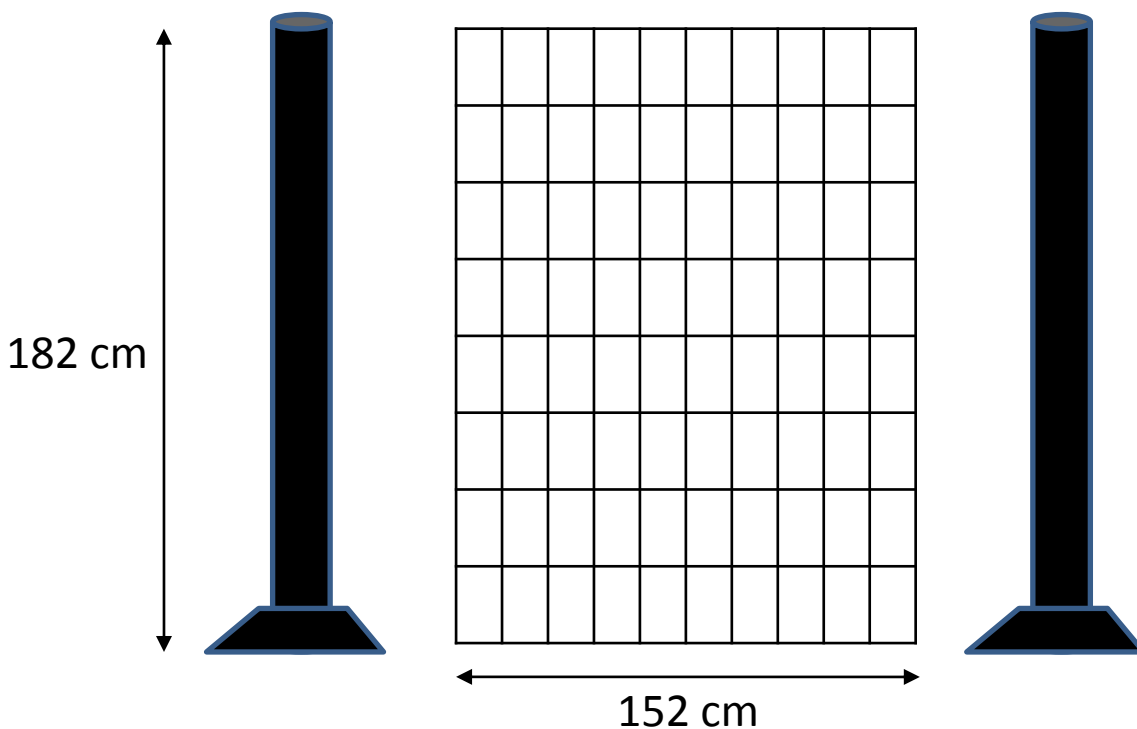

Contamos con **24 paneles verjados y 46 pilares** de hierro



Vitrinas

Permiten la visualización de piezas expositivas que por su naturaleza deben permanecer protegidas a salvo de posibles deterioros por su exposición al público.

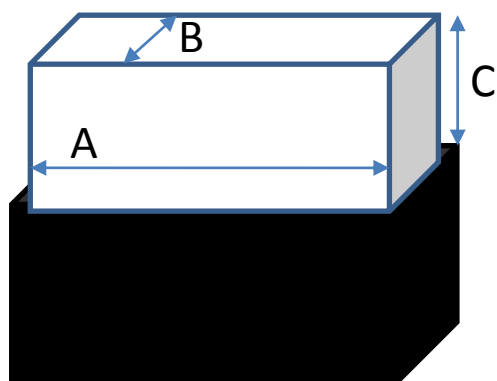

A 108 cm
B 67 cm
C 39 cm

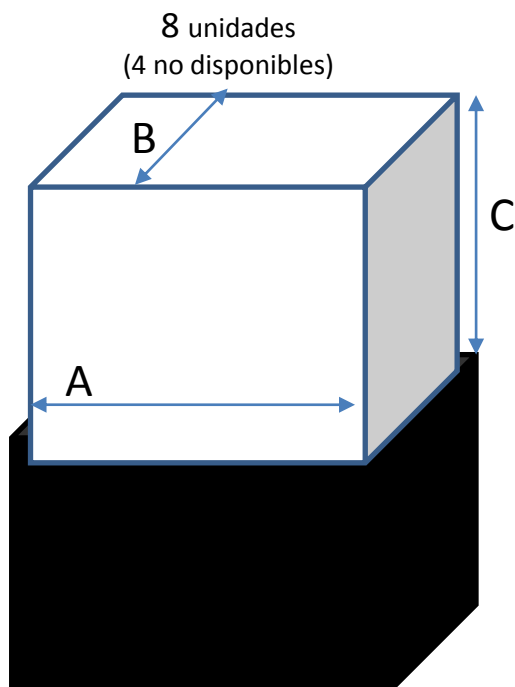

A 108 cm
B 67 cm
C 100 cm

1 unidad



4. Salas de reuniones

A la hora de realizar talleres, conferencias, reuniones de asociaciones que requieran un número reducido de gente, en nuestras instalaciones contamos con 2 espacios para dicho uso.

La Sala de Conferencias

La Sala Esférica



Sala de Conferencias

La Sala de Conferencias es un espacio totalmente polivalente. La superficie de la sala es de **57 m²** y con la posibilidad de dividir la sala por la mitad, a través de un panel de madera corredero, para que funcionen ambas mitades independientemente. La sala cuenta con instalación fija audiovisual con **conexión HDMI, proyector, sistema de audio y un piano de pared**. Es ideal para realizar charlas, talleres o reuniones de asociaciones en un espacio acogedor.



El aforo de la sala es de 85 personas y se pueden colocar únicamente 65 sillas.



Sala Esférica

La Sala Esférica es un espacio **reservado para uso interno**, no disponible para el público general. Es más pequeña que nuestra Sala de Conferencias. La superficie de la sala es de **35 m²** y con una capacidad para **13 personas**. Con una iluminación neutra, la sala no cuenta con una instalación fija audiovisual pero según necesidades de la reunión se puede montar, como se puede apreciar en la imagen.





AJUNTAMENT DE **CREVILLENT**

Regidoria de Cultura



CASA DE CULTURA DE CREVILLENT *JOSÉ CANDELA LLEDÓ*

C/ Llavador, 9 / 965406431 / casacultura@crevillent.es

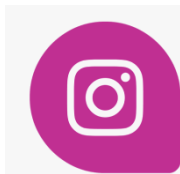

@casaculturacrevillent

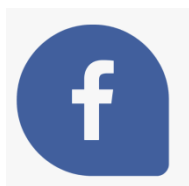

Casa Municipal de
Cultura de Crevillent
“José Candela Lledó”



Cultura Crevillent

